

MARE NOSTRUM

toldos • cerramientos • pérgolas • carpas



PERGÓLAS Y PÉRGOLAS BIOLIMÁTICAS

www.toldosmarenostrum.es

BRUSTOR
OUTDOOR SUN SYSTEMS

BRUSTOR

UNA CUBIERTA PARA
TERRAZA ES UNA
INVERSIÓN IDEAL PARA
TODO EL AÑO.

B200 XL

Marco: RAL 7016 ST | Lamas: RAL 9016

¿Por qué elegir Brustor?	4
<hr/>	
Tipos de cubiertas para terrazas	6
<hr/>	
Su elección en tres pasos	8
<hr/>	
Techos de lamas	10
<hr/>	
Techo de vidrio y/o de lamas Novedad	28
<hr/>	
Techos de tela	36
<hr/>	
Opciones & Ventajas a nivel técnico	48
<hr/>	
Tipos de configuración para la instalación	52
<hr/>	
Calidad y garantía	54
<hr/>	
Soluciones para el sector de la hostelería	56



Escanee el código QR para ver el folleto de nuestros toldos, screens y Toldos para techo.

¿POR QUÉ ELEGIR BRUSTOR? LE OFRECEMOS CALIDAD CON ESTILO

En Brustor somos especialistas en protección solar y siempre apostamos por un **diseño atemporal e innovador** que se adapta a cualquier decoración, de rústica a ultramoderna.

Los **materiales utilizados son de la máxima calidad**, para que pueda disfrutar durante mucho tiempo de su cubierta para terraza Outdoor Living. Todas las cubiertas para terrazas Outdoor Living cuentan con un acabado hasta el más mínimo detalle.

Además, gracias a las numerosas posibilidades y opciones, podrá personalizar su Outdoor Living **completamente a gusto**, hasta el último detalle.

Deje que le inspiremos con nuestros últimos modelos.





CREAMOS UN ESPACIO DE RELAJACIÓN TOTAL PARA USTED



Con las innovadoras cubiertas para terrazas de Brustor, podrá disfrutar de la vida al aire libre desde las primeras horas de la mañana hasta por la noche y desde el comienzo de la primavera hasta finales de otoño. Recrear el ambiente de su salón en el jardín o la terraza y disfrutar del exterior con todo el lujo del interior nunca había sido tan fácil. De este modo, podrá disfrutar a diario de los pequeños momentos entrañables como si estuviera de vacaciones, pero sin salir de casa.

B250 XL

Marco: RAL 9005 ST | Lamas: RAL 9007 ST



TECHO DE LAMAS

Un sistema de protección solar con techo de lamas le da total libertad para regular el nivel de luminosidad y la temperatura en su terraza y en su vivienda. Gracias a las lamas orientables, podrá dosificar fácilmente el grado de sombra y la ventilación. Descubra las numerosas posibilidades y estilos de estas cubiertas para terrazas inclinables y/o deslizantes. Disponibles en distintos colores y versiones.

Página 10



TECHO DE VIDRIO Y/O DE LAMAS

¿Quiere disfrutar al máximo de la luz y de la sombra? ¿Tanto dentro como fuera de casa? Nuestra innovadora cubierta adosada le permite instalar un techo que combina una sección fija de vidrio, policarbonato o paneles sándwich con otra de lamas inclinables. Las posibilidades (y ventajas) de esta cubierta son prácticamente infinitas.

Página 28



TECHO DE TELA

Sea cual sea la versión que elija, nuestros techos de tela siempre quedan muy elegantes. Y es que prestamos mucha atención al diseño: screens integrados, tornillos ocultos, canalones y telas incorporadas de la más alta calidad. Además, podrá elegir el color RAL que más le guste. Ya lo ve, nuestras sublimes cubiertas para terrazas están pensadas para hacer realidad todos sus deseos.

Página 36



3 TIPOS DE CUBIERTAS PARA TERRAZAS

DISFRUTE DE LAS CUATRO ESTACIONES DEL AÑO

Una primavera cálida, un verano maravilloso y un otoño suave... Con los sistemas de protección solar de Brustor podrá disfrutar de su jardín y terraza durante todo el año sin tener que renunciar ni a un ápice de luminosidad. Tanto si se decanta por un techo de lamas con una franja de vidrio para evitar la pérdida de luz en la vivienda, como por un techo de lamas completo que podrá ajustar a su gusto o por un techo de tela deslizante, con Brustor disfrutará al máximo de los pequeños momentos en el jardín de casa, las cuatro estaciones del año.

ELIJA SU CUBIERTA PARA TERRAZA IDEAL

EN 3 PASOS



1 / ADOSADA, INDEPENDIENTE O INTEGRADA

¿Dónde le gustaría instalar su cubierta para terraza? ¿En su terraza, para crear la sombra perfecta y poder controlar la temperatura interior? ¿O cerca de la piscina? ¿O quizá prefiere integrar el techo en una estructura ya existente? Para ello, podrá elegir entre una cubierta independiente, adosada o integrada.



2 / TECHO DE LAMAS , TECHO DE VIDRIO/LAMAS O TECHO DE TELA

¿Desea un techo de lamas inclinables y/o correderas que le permita controlar la incidencia de la luz, de los rayos de sol y de la ventilación al inclinarlas o deslizarlas? ¿O prefiere instalar un techo con una sección fija de vidrio y otra de lamas? ¿O ha pensado en una cubierta de terraza con tela plegable o enrollable que pueda abrir y cerrar a su gusto? La elección es suya.



3/ EXTRAS

Personalice su cubierta por completo con nuestras opciones extra: iluminación led para un ambiente íntimo, calefacción para las noches frescas, screens personalizables, altavoces integrados o tomas de corriente. También podrá elegir el color del marco y de las lamas.



TECHOS DE LAMAS

PROTECCIÓN SOLAR A MEDIDA

B150 (XL) [Página 12](#)

B200 (XL) [Página 14](#)

B250 XL [Página 20](#)

B600 / B600S [Página 24](#)

B200 XL

Marco: RAL 7016 ST | Lamas: RAL 7016 ST

B150 (XL)

ELEGANCIA Y SENCILLEZ



Escanee el código QR para obtener más información sobre la cubierta para terraza B150.

La B150(XL) cuenta con un diseño sencillo y elegante. Los tornillos y la fijación a la terraza no son visibles. el techo de lamas puede operarse de forma sencilla con un mando a distancia o con su smartphone. Y gracias a las numerosas posibilidades de personalización, podrá crear un rincón muy acogedor en la terraza, en el jardín o al lado de la piscina.



B150 XL

Marco: RAL 9016 ST | Lamas: RAL 9016 ST

ESPECIFICACIONES

- Modelo básico sin screens con sistema de cremallera ZIP integrados
- Drenaje del agua de lluvia incorporado en los postes
- Independiente o adosada



Screens modulares opcionales que encajan a la perfección con los postes



Elección entre 2 anchuras de lamas (16cm o 21cm)



OPCIONES

- Tiras led regulables en el marco
- Tiras led regulables en las lamas (color blanco)
- Iluminación led directa y regulable en el canalón (DOWN)
- Calefactor para la terraza
- Toma de corriente en el poste
- Altavoces Bluetooth
- Screens modulares



OPERACIÓN

Con mando a distancia RTS de Somfy



DIMENSIONES MÁX.

6,04 m x 3,5 m (B150)
5,95 m x 4,5 m (B150 XL)



Acoplable de forma longitudinal



COLORES

RAL
7016 ST

RAL
9016 ST

ESTANDARD

Los demás colores RAL son opcionales

B200 (XL)

DISFRUTA A LO GRANDE



Escanee el código QR para obtener más información sobre la cubierta para terraza B200 (XL).

La B200 (XL) es la solución de cubierta más completa y versátil, con numerosas opciones de personalización. Gracias al techo de lamas automatizado, usted mismo podrá regular la posición de las lamas para disfrutar de la luminosidad que desee en cada momento. La construcción está disponible en grandes dimensiones o en varias configuraciones, hechas a la medida de su terraza.



B200 XL

Marco: RAL 7016 ST | Lamas: RAL 9016 ST



B200 XL

Marco: RAL 7016 ST | Lamas: RAL 9016 ST

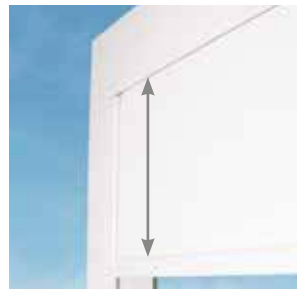

El screen con sistema de cremallera ZIP incorporado es una pantalla vertical resistente al viento que además mantiene a raya a los insectos. El exclusivo sistema de cremallera mantiene la tela perfectamente sujeta en las guías de los postes laterales, en cualquier circunstancia.



Puede elegir entre 2 anchuras de lamas (16cm o 21cm)

B200 (XL)



OPCIONES

Screens con sistema de cremallera ZIP integrados y personalizados

Focos led regulables en el marco

Tiras led regulables en las lamas (B200: blanco - B200XL: RGB o blanco)

Iluminación led indirecta en el canalón (orientación: hacia ARRIBA/ ABAJO)

Calefactor para la terraza

Toma de corriente en el poste

Altavoces Bluetooth

Perfil de puerta

Saliente



OPERACIÓN

Con mando a distancia RTS de Somfy

Con mando a distancia IO de Somfy



DIMENSIONES MÁX.

7 m x 3,5 m (B200 techo sencillo)

7 m x 4 m of 6 m x 4,5 m (B200 XL techo sencillo)

6 m x 6 m (techo doble)

7 m x 7 m (techo doble con 2 postes laterales adicionales)

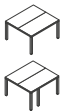

COLORES ESTANDAR

RAL
7016 ST

RAL
9016 ST

RAL
7039 ST

RAL
9005 ST

*

**

*Marco sencillo

** por un precio ligeramente superior/solo B200 XL

Todos los demás colores RAL son opcionales





B200 (XL)

ESPECIFICACIONES

- Estilo elegante / diseño minimalista
- Cierre perfecto
- Con tornillos ocultos
- Drenaje del agua de lluvia incorporado en los postes
- Independiente, adosada, en forma de L o de estrella
- Acoplable de forma longitudinal y transversal
- Mando a distancia RTS incluido
- Disponible en todos los colores

VENTAJAS DE LA B200 (XL)

- Numerosas posibilidades de configuración
- La cubierta para terraza más verástil del mercado
- Integración perfecta de diferentes opciones

B200 XL

Marco: RAL 7016 ST | Lamas: RAL 9016 ST



NUMEROSAS POSIBILIDADES DE CONFIGURACIÓN

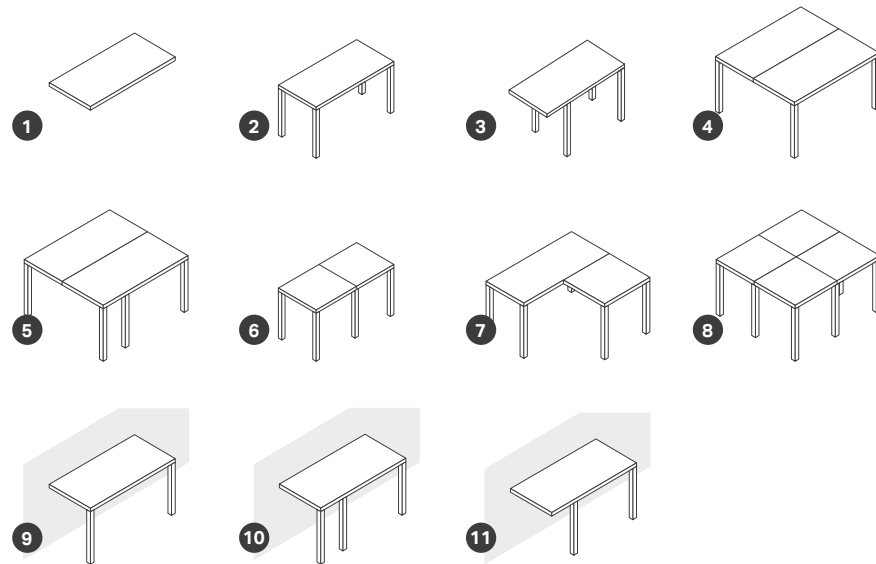

- 1 Incorporada
- 2 Versión independiente
- 3 Independiente con saliente
- 4 Techo doble
- 5 Techo doble con poste de puerta
- 6 Acoplada de forma longitudinal o transversal
- 7 Configuración en forma de L
- 8 Configuración en forma de estrella
- 9 Adosada
- 10 Adosada con poste de puerta
- 11 Adosada con saliente



Perfil de puerta opcional



Posibilidad de acoplar diferentes módulos tanto de forma longitudinal como transversal



Posibilidad de saliente (hasta 2 m hacia dentro y hasta máximo 1/3 del largo)

B250 XL

PROTECCIÓN ÓPTIMA



Escanee el código QR para obtener más información sobre la cubierta para terraza B250 XL

La elegante cubierta B250XL cuenta con lamas anchas que se conectan perfectamente con los canales y hacen que el techo sea a prueba de salpicaduras. Con los screens integrados y el calefactor de terraza opcionales, la cubierta protege del viento y conserva el calor por radiación de forma óptima. La cubierta de terraza puede manejarse fácilmente con el mando a distancia, el smartphone o la tableta.



B250 XL

Marco: RAL 9005ST | Lamas: RAL 9007 ST



B250 XL

Marco: RAL 7022 ST | Lamas: RAL 7022 ST



Protección óptima contra las salpicaduras de agua gracias a las lamas que se cierran perfectamente sobre el canalón



Diseño muy elegante y moderno gracias a las lamas completamente horizontales

B250 XL



OPCIONES

Screens con sistema de cremallera ZIP integrados y personalizables

Focos led regulables en el marco

Tiras led regulables en las lamas (blanco)

Calefactor para la terraza

Toma de corriente en el poste

Altavoces Bluetooth

Perfil de puerta



OPERACIÓN

Con mando a distancia RTS de Somfy

Con mando a distancia IO de Somfy



DIMENSIONES MÁX.

6,06 m x 4 m (techo sencillo)

6,06 m x 6 m (techo doble con 2 postes laterales extra)

Acoplable de forma longitudinal

Acoplable de forma transversal



COLORES ESTANDARD

RAL
7016 ST

RAL
9016 ST

Los demás colores RAL son opcionales

B250 XL



ESPECIFICACIONES

- Diseño elegante gracias a las lamas completamente planas y horizontales
- Las lamas se cierran perfectamente sobre los canalones
- No hay tornillos visibles
- Drenaje del agua de lluvia incorporado en los postes
- Independiente, adosada o acoplable de forma longitudinal y transversal
- Mando a distancia RTS o IO incluido

VENTAJAS DE LA B250 XL

- A prueba de las salpicaduras de agua gracias a las lamas que se cierran sobre el canalón
- El calor del calefactor de terraza se conserva durante más tiempo
- Diseño más reducido gracias a las lamas completamente horizontales.

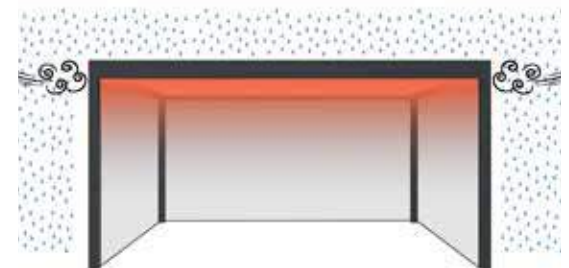

B600/B600 S

CREE UN AMBIENTE ABIERTO



Escanee el código QR para obtener más información sobre la cubierta para terraza B600 / B600 S



La elegante B600 / B600 S es la cubierta para terraza ideal. Las lamas pueden correrse casi por completo. De este modo, podrá disfrutar de la máxima luminosidad entre temporadas, incluso en el interior. ¿Un precioso día de otoño con mucho sol, poco sol o incluso un chaparrón? La B600 se adapta a sus necesidades durante todo el año. Además, gracias a los screens integrados de la B600 S, disfrutará de una protección óptima.

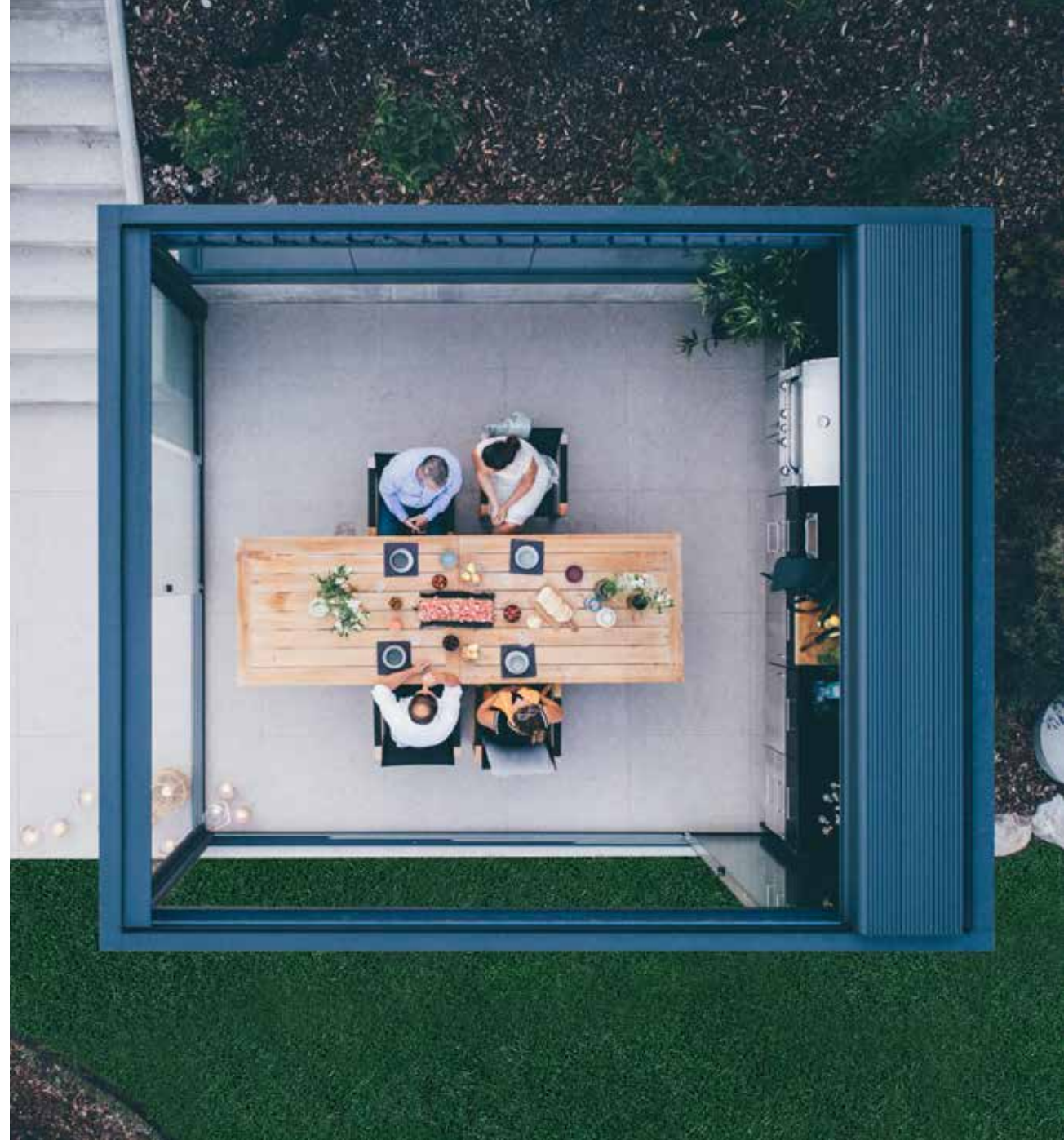

B600

Marco: RAL 7016 ST | Lamas: RAL 7016 ST



B600 S

Marco: RAL 7016 ST | Lamas: RAL 9016 ST



Techo de lamas completamente deslizable



Protección óptima gracias a los screens integrados de la B600 S

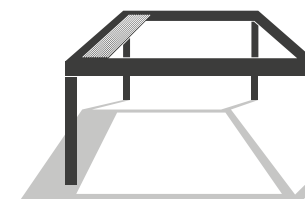

BRUSTOR B600 / B600 S
13%

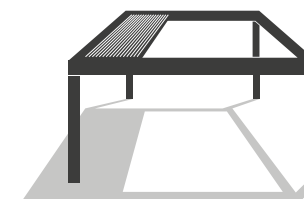

OTROS FABRICANTES
30%

Única en el mercado. Brustor es el único fabricante que ofrece un techo deslizable cuyo volumen restante se queda en un 13% de la superficie total al abrirlo.



OPCIONES

B 6 0 0

Screens modulares

Focos led regulables en el marco (lado L)

Tira led regulable en las lamas (blanco)

Iluminación led directa en el canalón (Abajo)

Calefactor para la terraza

Toma de corriente en el poste

Altavoz Bluetooth

Perfil de puerta

B 6 0 0 S

Screens con sistema de cremallera ZIP integrados y personalizables

Focos led regulables en el marco (alrededor)

Tiras led regulables en las lamas (blanco)

Iluminación led indirecta en canalón (Arriba/ Abajo)

Calefactor para la terraza

Toma de corriente en el poste

Altavoz Bluetooth

Perfil de puerta



OPERACIÓN

Mando a distancia RTS de Somfy

Operación por Brustor Connect con transmisor smartphone (app Brustor Connect)



DIMENSIONES MÁX.

6 m x 4 m (Techo sencillo)

6,09 m x 4 m (Techo sencillo)



COLORES ESTÁNDAR

RAL
7016 ST

RAL
9016 ST

Los demás colores RAL son opcionales

RAL
7016 ST

RAL
9016 ST

Los demás colores RAL son opcionales

B 6 0 0 S



ESPECIFICACIONES

- Lamas en forma de S que pueden correrse de forma compacta
- El techo se abre hasta un 87%
- Sistema avanzado de canalones
- Mando a distancia incluido

MÁS CONFORT CON LA B600 S

- Screens con sistema de cremallera ZIP incorporados
- Operación mediante smartphone con la app Brustor Connect

BRUSTOR CONNECT APP

(B600 S)

Opere todas las funciones de la B600 S Screen con nuestra app de descarga gratuita Brustor Connect. Disponible en App Store y Play Store.





TECHO DE VIDRIO Y/O DE LAMAS

PROTECCIÓN SOLAR Y LUMINISIDAD EN UNO

B700 Página 31

B720 Página 32

B720

Marco: RAL 7016 ST | Lamas: RAL 7016 ST

TECHO DE VIDRIO Y/O DE LAMAS

29



EL NUEVO ESTÁNDAR DE LAS CUBIERTAS PARA TERRAZA

La colección B700 de Brustor se convertirá en el nuevo estándar de las cubiertas para terraza. Con su sección de techo fija, junto con la sección de lamas, esta cubierta ofrece un amplio abanico de posibilidades. Así, podrá disfrutar de una zona permanentemente seca, ideal para una cocina exterior o un trastero, sin tener que renunciar a la versatilidad de su sección de lamas inclinables. Además, se asegurará de tener la máxima luminosidad en su hogar si elige el techo de vidrio con sección fija.

DISPONIBLE
A PARTIR
DE OTOÑO
DE 2022



B720

Marco: RAL 9016 ST | Lamas: RAL 9016 ST | Sección de techo fija, de vidrio:

B700

Marco: RAL 9016 ST | Sección de techo fija, de paneles sándwich

B700

Novedad

DISEÑO ELEGANTE



Escanee el código QR para obtener más información sobre el techo y vidrio B700

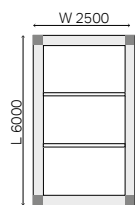

B700 techo sencillo

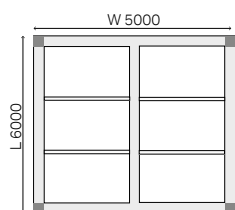

B700 techo doble

Esta innovadora cubierta para terraza con techo cerrado, apta para paneles de vidrio, sándwich o policarbonato, garantiza una luminosidad óptima en su hogar (si dispone de sección de vidrio fija). La B700 también es perfecta como cochera o cubierta elegante para su jacuzzi o piscina exterior. La B700 puede acoplarse de forma longitudinal o transversal, lo que abre un mundo de posibilidades.



B700

Marco: RAL 7016 ST | Sección de techo fija, de vidrio

B700

31

B720**Novedad**

MÁXIMA FLEXIBILIDAD



Escanee el código QR para obtener más información sobre el techo de lamas y vidrio B720

La B720 es la cubierta para terraza flexible por excelencia. La combinación de su sección de techo fija de vidrio o paneles sándwich y la parte del techo con lamas inclinables le brinda numerosas posibilidades. Un espacio seco para colocar los muebles o la cocina exterior, la cubierta de un bar elegante o una caseta de jardín en combinación con una agradable terraza exterior. Todo esto es posible, ya que la B720 es acoplable.

DISPONIBLE
A PARTIR
DE OTOÑO
DE 2022



La B700 y la B720 le brindan un amplio abanico de posibilidades: cocina exterior, trastero o casa de la piscina, cochera...

B720

Marco: RAL 7016 ST | Lamas: RAL 7016 ST | Sección de techo fija, de vidrio:

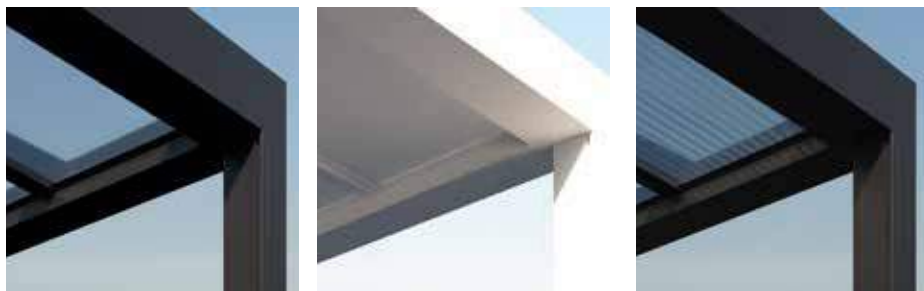

Tanto la B700 como la B720 están disponibles con vidrio, policarbonato o paneles sándwich

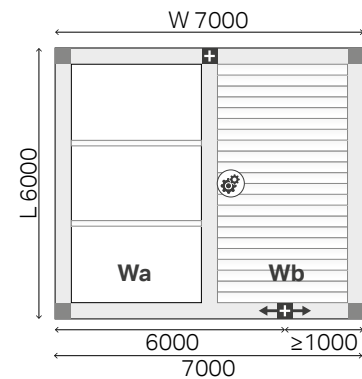

Sección de techo fija

Disponible para vidrio, policarbonato o panel sándwich. Anchos disponibles en Aa:

0,5 m - 1 m - 1,5 m - 2 m - 2,5 m

Sección de techo con lamas con un ancho máx. de 4,5 m



OPCIONES

B700

Screens con sistema de cremallera ZIP incorporados

Focos led regulables en el marco

Focos led regulables en la viga intermedia

Calefactor para la terraza

Toma de corriente en el poste

Altavoz Bluetooth

Perfil de puerta

Mando a distancia RTS de Somfy

6 m x 2,50 m (Techo sencillo)

6 m x 5 m (Techo doble)



Los demás colores RAL son opcionales

B720

Screens con sistema de cremallera ZIP incorporados

Dimbare ledspots in frame

Focos led regulables en la viga intermedia

Tiras led regulables en las lamas (RGB o blanco)

Iluminación led indirecta en canalón (Arriba/ Abajo)

Calefactor para la terraza

Toma de corriente en el poste

Altavoz Bluetooth

Perfil de puerta

Con mando a distancia RTS de Somfy

Con mando a distancia IO de Somfy

6 m x 7 m (Techo doble)



Los demás colores RAL son opcionales



OPERACIÓN



DIMENSIONES MÁX.



COLORES ESTÁNDAR





ESPECIFICACIONES

- Luminosidad óptima en casa con sección de vidrio fija
- Espacio permanentemente seco por debajo de la cubierta de la terraza
- Disponible con vidrio, policarbonato o paneles sándwich
- Diseño elegante
- Drenaje del agua de lluvia incorporado en los postes



TECHOS DE TELA

PROTECCIÓN SOLAR FLEXIBLE CON ESTILO

B128 Página 38

B128 XL Página 42

B300 Página 46

B300

Marco: RAL 7016 ST | Tela: Gris perlado



B128

PUREZA Y PERSONALIDAD



Escanee el código QR para obtener más información sobre la tela de techo B128 P

La pérgola B128 es un sistema de protección solar versátil que destaca por su diseño minimalista y sus numerosas opciones de personalización. Su ingenioso diseño ofrece una vista panorámica del jardín y garantiza una luminosidad abundante en la vivienda. La B128 siempre se instala de forma adosada y combina las ventajas de un toldo con las de una cubierta para terraza.



B128

Marco: RAL 7016 ST | Tela: Souris 8396



B128

Frame: RAL 9016 ST | Tela: Naples Grey

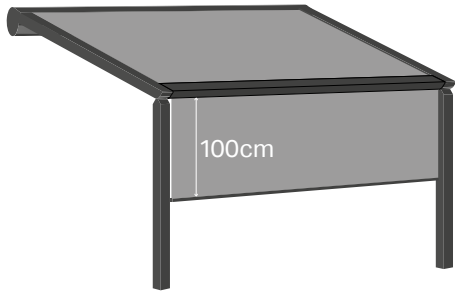

Opcional: faldilla motorizada de 1 m que funciona con una célula solar + batería

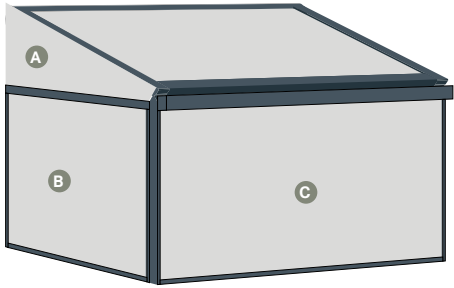

- A** Para mayor intimidad, la pérgola B128 P puede cerrarse completamente en el costado con una tela lateral fija
- B** Screen con sistema de cremallera ZIP (proyección máxima B128 P ≤ 4 m)
- C** Opción: B1100/B1350 (Solar) como screen frontal.



OPCIONES

Iluminación led en los postes, las guías laterales y la viga de soporte

Pedestal regulable para un drenaje óptimo del agua de lluvia

Perfil de fijación para pared

Perfil horizontal para fijar un screen solar en la parte frontal



OPERACIÓN

Con mando a distancia RTS de Somfy

Con mando a distancia IO de Somfy



DIMENSIONES MÁX.

6 m x 5 m (sin faldilla)

5 m x 5 m (con faldilla)



COLORES ESTÁNDAR

RAL
7016 ST

RAL
9016 ST

Los demás colores RAL son opcionales

ESPECIFICACIONES

- Cubierta para terraza de aluminio de estilo minimalista con tela resistente a la lluvia
- Tela de techo que incorpora la tecnología de cremallera
- Posibilidad de saliente (hasta 1/3 de proyección con un máximo de 1 m)
- Postes y guías compactos de 80 x 80 mm
- Faldilla motorizada alimentada por célula solar + batería hasta 1 m



Opcional: poste con altura regulable

B128

Marco: RAL 9016 ST | Tela: Gris



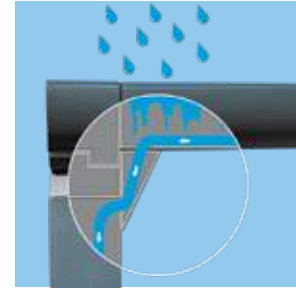

Drenaje del agua de lluvia a través del poste incorporado

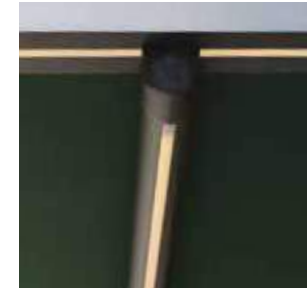

Posibilidad de iluminación led en los postes, las guías laterales y la viga de soporte

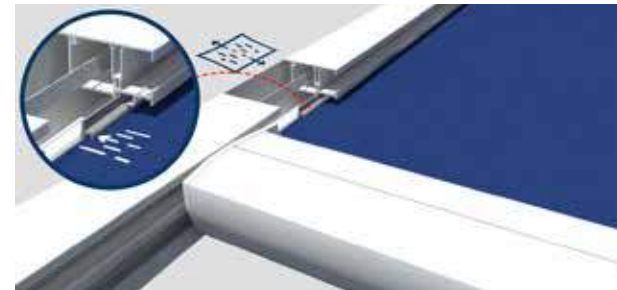

Le tela del techo siempre se mantiene tensada gracias a la tensión continua del sistema de cremallera ZIP para screens.

B128 P ACOPLADA

Especificaciones

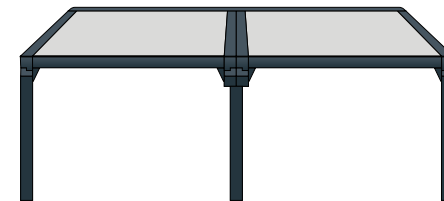

- Un único poste de apoyo en el centro, pero siempre dos vigas.
- Con posibilidad de drenar el agua de ambos techos a través del poste de conexión
- No permite instalar ninguna tira led en el poste de conexión

B128 XL

PÉRGOLA DELUXE



Escanee el código QR para obtener más información sobre el techo de lamas y vidrio B128 XL.

La B128 XL es un toldo y cubierta para terraza en uno. En la versión adosada, la tela del techo se enrolla eléctricamente gracias al sistema de cremallera ZIP para screens. Con la versión independiente, el diseño minimalista permite disfrutar de una vista panorámica. Si opta por la versión con screens incorporados en las vigas laterales, podrá cerrarla por todos los lados. De este modo, estará completamente protegido del sol, la lluvia y el viento.

DISPONIBLE
A PARTIR
DE OTOÑO
DE 2022



B128 XL

Marco: RAL 7016 ST



B128 XL

Marco: RAL 7016 ST

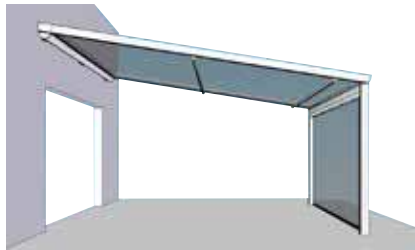

Screen frontal

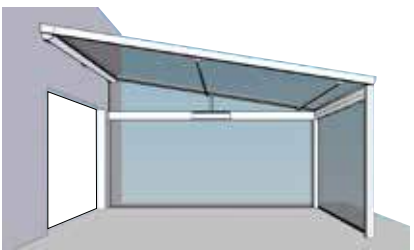

Screen frontal + 1 lateral

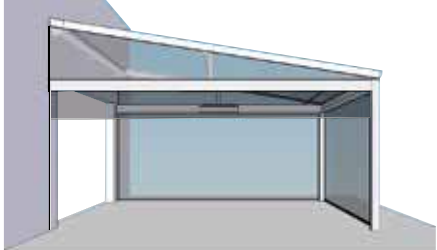

Screen frontal + 2 laterales



OPCIONES

Screens con sistema de cremallera ZIP incorporados

Iluminación led en los postes, las guías laterales y la viga de soporte

Focos LED regulables en horizontal barras transversales

Calefactor para la terraza

Perfil de puerta



OPERACIÓN

Con mando a distancia RTS de Somfy

Con mando a distancia IO de Somfy



DIMENSIONES MÁX.

6 m x 5 m

5 m x 6 m



COLORES ESTANDÁR

RAL
7016 ST

RAL
9016 ST

Los demás colores RAL son opcionales

ESPECIFICACIONES

- Tela tensa e impermeable
- Drenaje de agua de lluvia oculto
- Estructura minimalista
- Numerosas posibilidades de ampliación
- Con tornillos ocultos

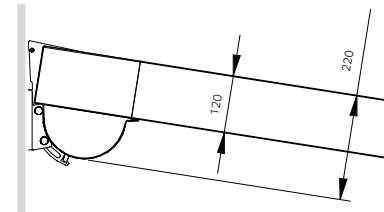

B128 XL

Marco: RAL 7016 ST | Tela: Gris

DISPONIBLE
A PARTIR
DE OTOÑO
DE 2022



Screens incorporados



Robusto anclaje oculto

B300

PROTECCIÓN A MEDIDA



Escanee el código QR para obtener más información sobre la tela de techo B300.

Gracias a su techo plegable de tela duradera, la Brustor B300 ofrece una protección perfecta contra el sol, la lluvia, el viento y la suciedad. Tiene un diseño elegante gracias a su estructura horizontal y las fijaciones ocultas. Los tornillos no son visibles y el agua drenada corre hacia los postes a través de un sistema de canalones interconectados. El techo se opera mediante mando a distancia o smartphone.



B300

Marco: RAL 7016 ST | Tela: Gris perlado

ESPECIFICACIONES

- Techo plegable con tela impermeable
- Dosificación perfecta de la luz y la sombra
- Independiente o adosada



El techo plegable e impermeable puede correrse hasta cualquier posición



Disfrute de una máxima luminosidad con el techo completamente abierto (funda adicional para proteger la tela)



OPCIONES

Screens con sistema de cremallera ZIP integrados y personalizados
 Focos led regulables en el marco
 Iluminación led directa/indirecta en el canalón (Arriba/Abajo)
 Calefactor para la terraza
 Toma de corriente en el poste
 Altavoces Bluetooth
 Perfil de puerta



OPERACIÓN

Con mando a distancia RTS de Somfy
 Con mando a distancia IO de Somfy



DIMENSIONES MÁX.

7 m x 4 m (techo sencillo)
 7 m x 7 m (techo doble)
 Acoplable de forma transversal



COLORES ESTÁNDAR

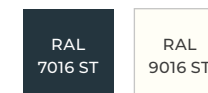

Los demás colores RAL son opcionales

OPCIONES

PERSONALICE
SU CUBIERTA PARA TERRAZA

Para que pueda disfrutar del máximo confort, le ofrecemos la opción de personalizar completamente su cubierta para terraza. En Brustor, le ofrecemos un enorme abanico de posibilidades. De este modo, podrá incorporar iluminación led para crear un efecto ambiental o un módulo calefactor para que usted y sus invitados estén calentitos en las noches más frescas. Piense en los screens de su color favorito, un altavoz incorporado, una toma de corriente... Todo esto y mucho más es posible.

Tiras led en las lamas



Altavoz Bluetooth



Módulo calefactor / 2.200W



Módulo calefactor / 2.000W



Focos led en el marco



Toma de corriente integrada



Iluminación led en el canalón (Arriba/ Abajo)

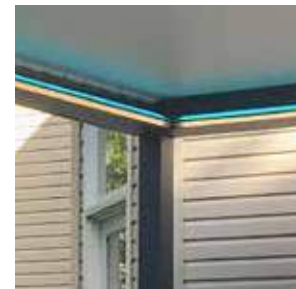

Paneles deslizantes opcionales de madera o cristal.





1 Screens integrados o modulares

Los screens incorporados o modulares le ofrecen una protección óptima contra el sol, el viento y los insectos. Disponibles en una amplia gama de colores.

2 Calefactor para la terraza

Calefactor para la terraza de diseño para las noches más frescas. Con posibilidad de instalar múltiples módulos. Cómoda operación remota. Disponible con acabado en negro, blanco o anodizado.

3 Iluminación led

Amplia oferta de iluminación indirecta y directa. Con orientación hacia arriba, hacia abajo o en ambos sentidos. También disponible como tira led de color blanco o RGB regulable en la lama o como foco led.

4 Altavoz Bluetooth

Altavoz Bluetooth de clase IP65 resistente a las salpicaduras, disponible en blanco o negro.

5 Toma de corriente integrada

Toma de corriente de clase IP54 resistente a las salpicaduras por dentro y por fuera.

VENTAJAS A NIVEL TÉCNICO

Diseño
arquitectónico sin
tornillos visibles



Tiras de led
patentadas en las
lamas



Refuerzo
de esquinas
patentado en los
palos para una
construcción
totalmente anclada
y sólida

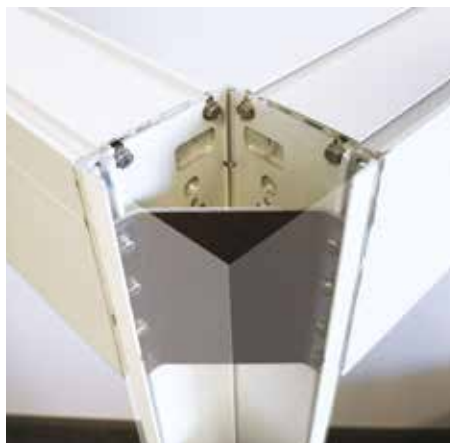

Patentado: Fijación invisible
y sólida mediante soportes
fácilmente ajustables
para neutralizar las
imperfecciones del terreno.



DRENAJE A TRAVÉS DEL POSTE

Dependiendo de su entorno, podrá elegir entre 3 tipos de drenaje. Con la configuración estándar, el agua se evacúa por la parte inferior del poste, pero también puede optar por una versión en la que el agua se drena directamente en su sistema de alcantarillado a través del anclaje, además de la opción de guiar el agua por el poste lateral.

- 1 Drenaje estándar por el pie del poste
- 2 Drenaje a través del anclaje
- 3 Drenaje lateral opcional

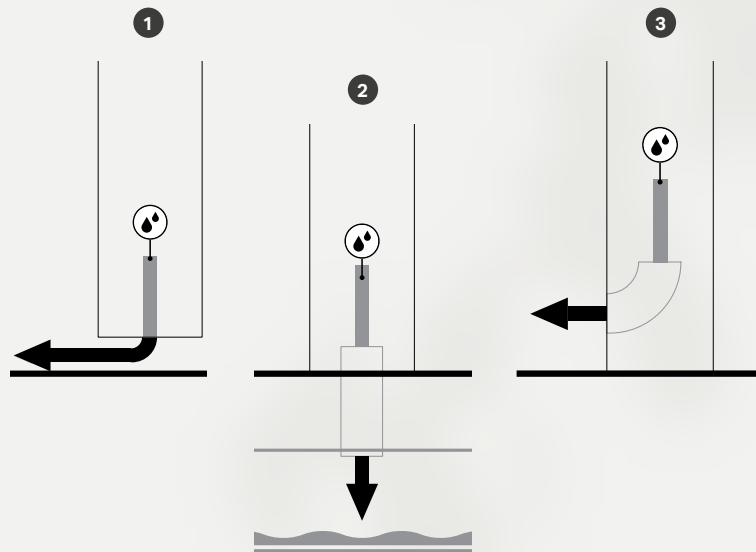

ANCLAJE

Le ofrecemos diferentes tipos de anclaje en función de su modelo de cubierta para terraza, la ubicación, el subsuelo y el impacto de las condiciones meteorológicas. La solidez y el diseño elegante garantizan que su cubierta de la terraza mantenga su firmeza y atractivo.



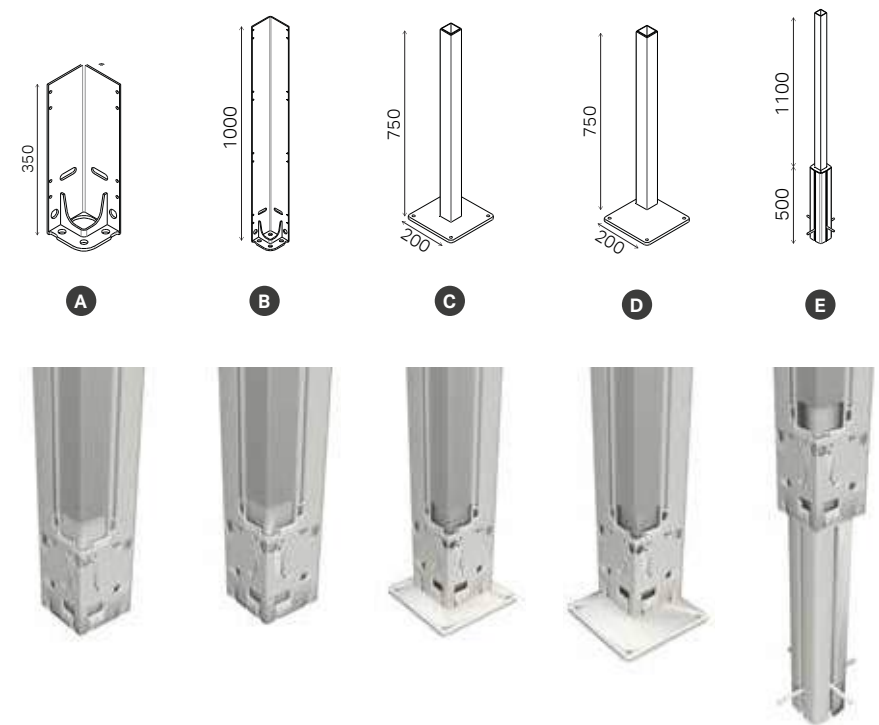





- A Pedestal estándar
- B Pedestal reforzado
- C Pedestal de 20 x 20 cm
- D Pedestal de esquina de 20 x 20 cm
- E Anclaje de tierra

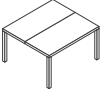
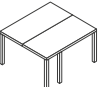

TIPOS

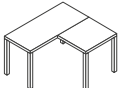
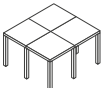
POSIBLES CONFIGURACIONES DE INSTALACIÓN

Dependiendo del tipo de cubierta para terraza existen diferentes configuraciones de instalación. De este modo, con determinados tipos tendrá la opción de elegir un poste de puerta, una configuración adosada, una configuración en forma de L o incluso de estrella

	B600	B600 S	B250 XL	B200 (XL)	B150 (XL)	B720	B700	B300	B128	B128 XL
 Techo sencillo	✓	✓	✓	✓	✓			✓		
 Versión independiente	✓	✓	✓	✓	✓			✓		
 Independiente con saliente			✓	✓	✓					
 Techo doble			✓	✓	✓			✓		
 Techo doble con poste de puerta			✓	✓	✓					
 Acoplada de forma longitudinal o transversal			✓	✓	✓			✓	✓	✓
 Configuración en forma de L			✓	✓	✓					
 Configuración en forma de estrella			✓	✓	✓			✓		
 Adosada	✓	✓	✓	✓	✓	✓	✓	✓	✓	✓
 Adosada con poste de puerta	✓	✓	✓	✓	✓					
 Adosada con saliente			✓	✓	✓					

OPCIONES E INFORMACIÓN TÉCNICA

BASE	B600	B600 S Screen	B250 XL	B200	B200 XL	B150	B150 XL	B700	B720	B300	B128 P	B128 XL
Lamas	21 cm	21 cm	21 cm	16 cm	21 cm	16 cm	21 cm		16 cm			
Lona										☑	☑	☑
Plegable	☑	☑								☑	☑	☑
Canalones	4	4	4	4	4	2 (3-4 opcionales)	2 (3-4 opcionales)	4	4	4	en cornisa frontal	en cornisa frontal
Techo integrado	☑	☑	☑	☑	☑	☑	☑	☑	☑	☑		
Extensión / 2 postes	☑	☑	☑	☑	☑	☑	☑	☑	☑	☑	☑	☑
Independiente / 4 postes	☑	☑	☑	☑	☑	☑	☑			☑		
Acoplable / longitudinal			☑	☑	☑	☑	☑					
Acoplable / transversal			☑	☑	☑					☑	☑	
Dimensión máxima / 1 elemento de techo	L 6m x A 4m	L 6,09m x A 4m	L 6,06m x A 4m	L 7m x A 3,5m	L 7m x A 4m L 6m x A 4,5m	L 6,04m x A 3,5m	L 5,95m x A 4,5m			L 7m x A 4m A 4m x L 7m	L 6m x A 5m	L 6m x B 5m
Dimensión máxima / 2 elementos de techo (sobre 4 postes)			L 6m x A 6m	L 6m x A 6m	L 6m x A 6m					L 6m x A 6m		
Estructura color blanco RAL 9016	☑	☑	☑	☑	☑	☑	☑	☑	☑	☑	☑	☑
Estructura color gris antracita RAL 7016	☑	☑	☑	☑	☑	☑	☑	☑	☑	☑	☑	☑
Estructura color gris cuarzo RAL 7039 como estándar												
Estructura de color RAL 9005, negro intenso 				sólo en marco	sólo en marco							
Operación con la app Bruster Connect		opción										
OPCIONES	B600	B600 S Screen	B250 XL	B200	B200 XL	B150	B150 XL	B700	B720	B300	B128 P	B128 XL
Color RAL de su elección	☑	☑	☑	☑	☑	☑	☑	☑	☑	☑	☑	☑
Screens integrados		☑	☑	☑	☑			☑	☑	☑		☑
Screens modulares	☑					☑	☑				☑	
Tira led blanca y regulable / lamas	☑	☑	☑	☑	☑	☑	☑		☑			
Tira led blanca y no regulable / lamas						☑	☑					
Tira led RGB regulable / lamas			☑		☑		☑					
Tira led blanca y regulable / estructura						☑	☑				poste / guía y soporte de tela y guía	poste / guía y soporte de tela y guía
Tira led RGB regulable / estructura						☑	☑				soporte de tela y guía	soporte de tela y guía
Iluminación led indirecta en el canalón (Arriba/ Abajo)		☑		☑	☑			☑	☑	☑		
Iluminación led directa en el canalón (Abajo)	☑					☑	☑					
Iluminación led indirecta en el marco	☑											
Focos en la estructura	Lado L	☑	☑	☑	☑			☑	☑	☑		
Sensor de lluvia y/o de nieve			☑	☑	☑	☑	☑		☑		sensor de viento	sensor de viento
Altavoces Bluetooth	☑	☑	☑	☑	☑	☑	☑	☑	☑	☑		
Toma de corriente en el poste	☑	☑	☑	☑	☑	☑	☑	☑	☑	☑		
Módulos calefactores	☑	☑	☑	☑	☑	☑	☑	☑	☑	☑	☑	☑
Anclaje de tierra	☑	☑	☑	☑	☑	☑	☑	☑	☑	☑		☑
Pedestal / Pedestal de esquina	☑	☑	☑	☑	☑	☑	☑	☑	☑	☑	☑	☑
Perfil de puerta	☑	☑	☑	☑	☑			☑	☑	☑		☑

CALIDAD Y GARANTÍA

BRUSTOR GARANTIZA UN ACABADO DE PRIMER NIVEL

LACADO

Todas las cubiertas para terrazas de Brustor están disponibles en una serie de colores estándar. Además, cualquier cubierta para terraza de Brustor puede encargarse con el lacado de su elección. Estos revestimientos en polvo son de la más alta calidad y cuentan con certificación Qualicoat. Además, con el kit de limpieza de Brustor, podrá proteger el recubrimiento en polvo y prolongar la vida útil de su cubierta para terraza.



TELAS

Para las telas de los screens o los tejidos de fibra de vidrio disponemos de un amplio abanico de colores y estampados. Su distribuidor estará encantado de enseñarle la colección completa. Todas las telas cumplen con la clase de reacción al fuego M2.



5 AÑOS DE GARANTÍA BRUSTOR

Outdoor Living es una gama de cubiertas para terrazas de alta calidad, en aluminio y automáticas, dotadas de una mecánica sofisticada. Las estructuras repelen el agua a la perfección. El impreso de garantía suministrado contiene más información técnica, así como consejos para disfrutar de los productos BRUSTOR durante muchos años. Consulte nuestras condiciones de garantía específicas para cada producto por separado.

Excepciones: 2 años de garantía en iluminación led y calentadores. 3 años de garantía en electrónica. 5 años de garantía en el motor.



CERTIFICACIÓN CE

Todos los sistemas de protección solar de Brustor cumplen con la normativa europea sobre seguridad.



CUBIERTAS PARA TERRAZAS PARA EL SECTOR DE LA HOSTELERÍA

Las cubiertas para terrazas de Brustor son ideales para su aplicación en el sector de la hostelería. La B200 (XL) y la B250 XL pueden montarse fácilmente en varias combinaciones: independiente, adosada, como techo incorporable, acoplada, en forma de estrella o de L. Las numerosas opciones que ofrecemos realzarán el confort de sus clientes: de screens a prueba del viento e iluminación regulable a módulos calefactores. Con Brustor podrá crear un espacio exterior elegante y con mucho ambiente para que sus clientes pasen unos ratos agradables... independientemente del tiempo que haga. Un auténtico valor añadido para su establecimiento.



EL ÉXITO DE UNA EMPRESA FAMILIAR

Brustor es una empresa familiar y lleva décadas dedicándose exclusivamente a la fabricación de cubiertas para terrazas, toldos y screens. Hoy, la innovación, la calidad y el altísimo grado de tecnicidad siguen siendo las claves de nuestro éxito. Otra de nuestras bazas es la experiencia acumulada durante tantos años, que nos permite atender perfectamente cualquier demanda.

LÍDERES EN EL MERCADO EUROPEO

Desde su creación, Brustor se ha convertido en un actor internacional líder en el mercado de los sistemas de protección solar. Fabricamos todos los productos en nuestra nave de 50.000 m² en Gullegem, y en nuestra nueva nave de 25.000 m² en Geluwe, y los exportamos a 30 países. Además, continuamos incrementando la capacidad de nuestro almacén, lo que nos permite entregar los pedidos con la máxima diligencia.

NUESTRA GENTE MARCA LA DIFERENCIA

Nuestros empleados son nuestro mayor activo. Son gente experta que piensa y actúa de forma proactiva, ya sea a la hora de operar las máquinas con el máximo esmero, en las tareas comerciales o de instalación, o al llevar a cabo pruebas para descubrir técnicas innovadoras. Cada uno de ellos tiene experiencia y motivación, está orientado hacia el cliente y comprometidísimo con la calidad.

MAQUINARIA DE ÚLTIMA GENERACIÓN

Los mejores productos precisan de una maquinaria perfecta, capaz de operar con las últimas técnicas de fabricación y ensamblaje. Nuestra maquinaria de última generación, operada por personal con la preparación técnica requerida, destaca por su precisión. De este modo, el alto nivel de productividad queda garantizado. Gracias a nuestra instalación de lacado de última generación somos capaces de realizar cualquier color





CERTIFICACIÓN CE

Todos los sistemas de protección solar de Brustor cumplen con la normativa europea sobre seguridad.



TOLDOS Y CERRAMIENTOS MARE NOSTRUM

Pol. Ind. Ull Fondo, C/ Cabeçol, 37

12539 - Alquerias - Castellon

Tel. 964 534 208

info@toldosmarenostrum.es

www.toldosmarenostrum.es